

Varenummer: 20355M361518ST

Beskrivelse: E+G Nivelleringsselement, GN 355-M36x1.5-18-ST

Mål

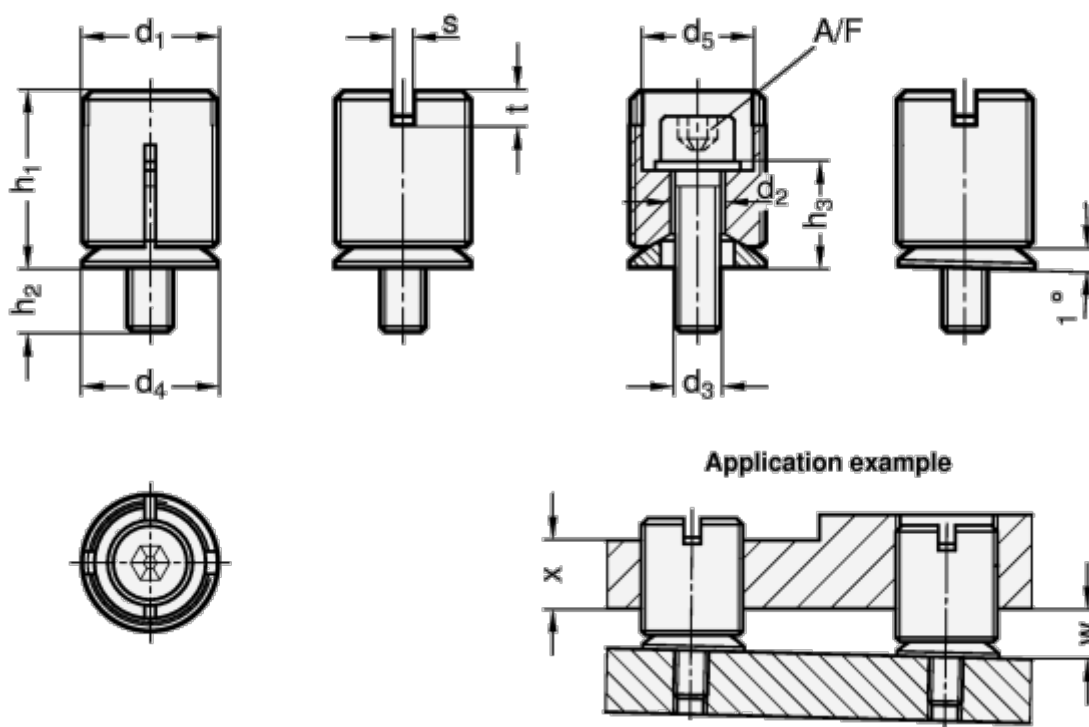

A/F	= 14	h2	= 15.8
Belastning i KN	= 91	h3	= 24.2
d1	= M36x1.5	s	= 4
d2	= 18	t	= 6
d3	= M16	Vægt i (g)	= 228
d4	= 36	Værktøj	= GN 355.1-36
d5	= 31.6	W.max	= 21
h1	= 54.7	X.min	= 24